



ПРО ВИКОНАННЯ ПЛАНУ
СОЦІАЛЬНО – ЕКОНОМІЧНОГО РОЗВИТКУ
КОБЕЛЯЦЬКОЇ МІСЬКОЇ ГРОМАДИ НА
2022-2024 РОКИ
У І ПІВРІЧЧІ 2023 РОКУ





ВИКОНАННЯ ДОХОДНОЇ ЧАСТИНИ БЮДЖЕТУ

ДОХОДИ ЗАГАЛЬНОГО ФОНДУ (без трансфертів)

77 млн.722 тис. грн.

(139,7% або +22 млн. 067 тис. грн.
до планових призначень)

+ 18 млн. 343,9 тис. грн.

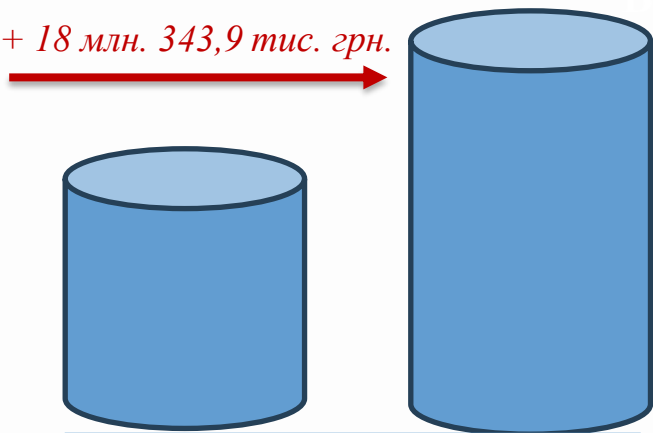

1 півріччя 2022

1 півріччя 2023

ВСЬОГО ДОХОДІВ 146 млн. 921 тис.грн

(118,4 % або +22 млн. 800 тис.грн.
до планових призначень)

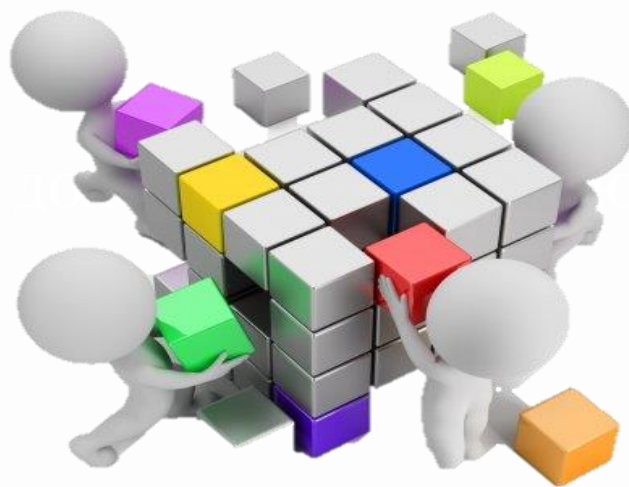

ТРАНСФЕРТИ 65 млн 063 тис.грн.
(99,8% або – 109,9 тис. грн. до планових призначень)

ДОХОДИ СПЕЦІАЛЬНОГО ФОНДУ

4 млн. 135 тис.грн.

(125,6% або +843,3 тис.грн.
до планових призначень)

+ 2 млн. 214,7 тис. грн.

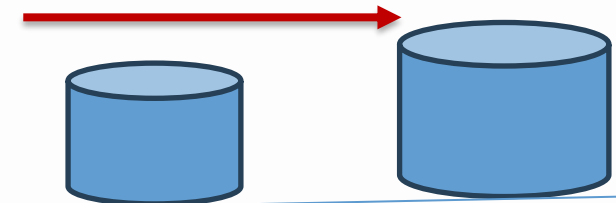

1 півріччя 2022

1 півріччя 2023

I півріччя 2023



СТРУКТУРА НАДХОДЖЕНЬ ДО ЗАГАЛЬНОГО ФОНДУ БЮДЖЕТУ

МІЖБЮДЖЕТНІ
ТРАНСФЕРТИ
46%

НЕПОДАТКОВІ
НАДХОДЖЕННЯ
1%

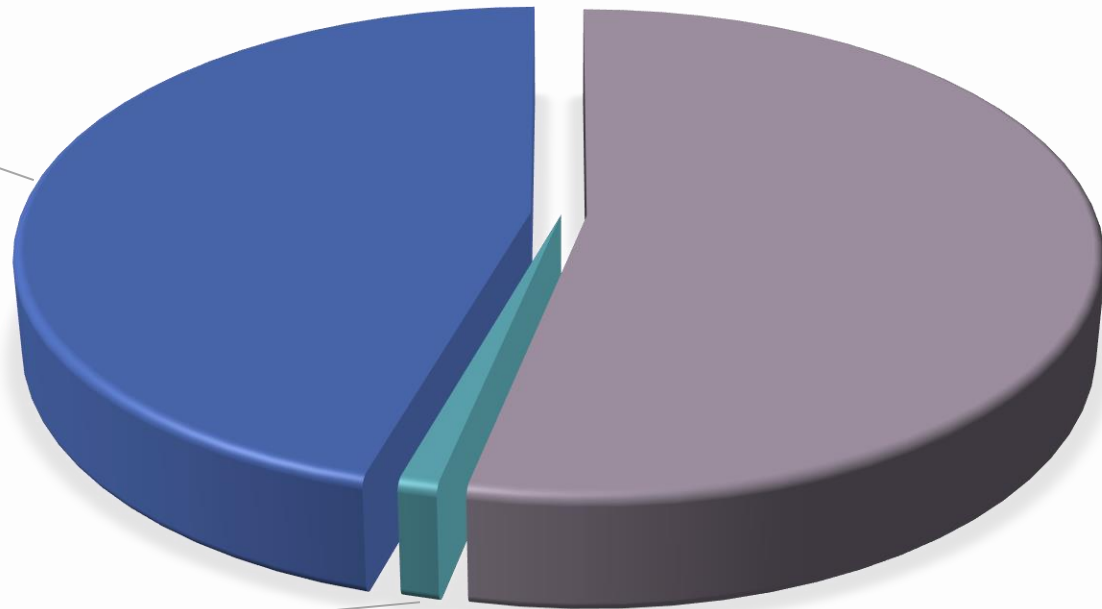

142 млн. 785,8тис.грн.

ПОДАТКОВІ
НАДХОДЖЕННЯ
53%

I півріччя 2023



ПОДАТКОВІ НАДХОДЖЕННЯ

НЕПОДАТКОВІ НАДХОДЖЕННЯ

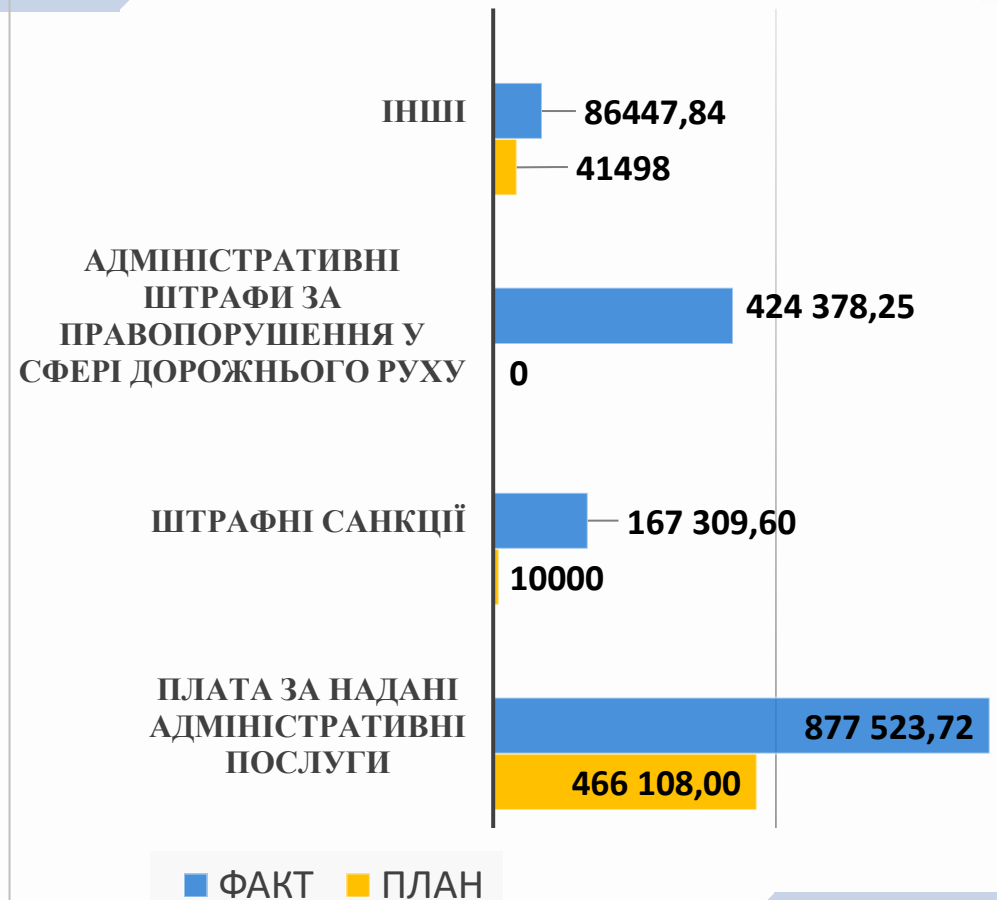
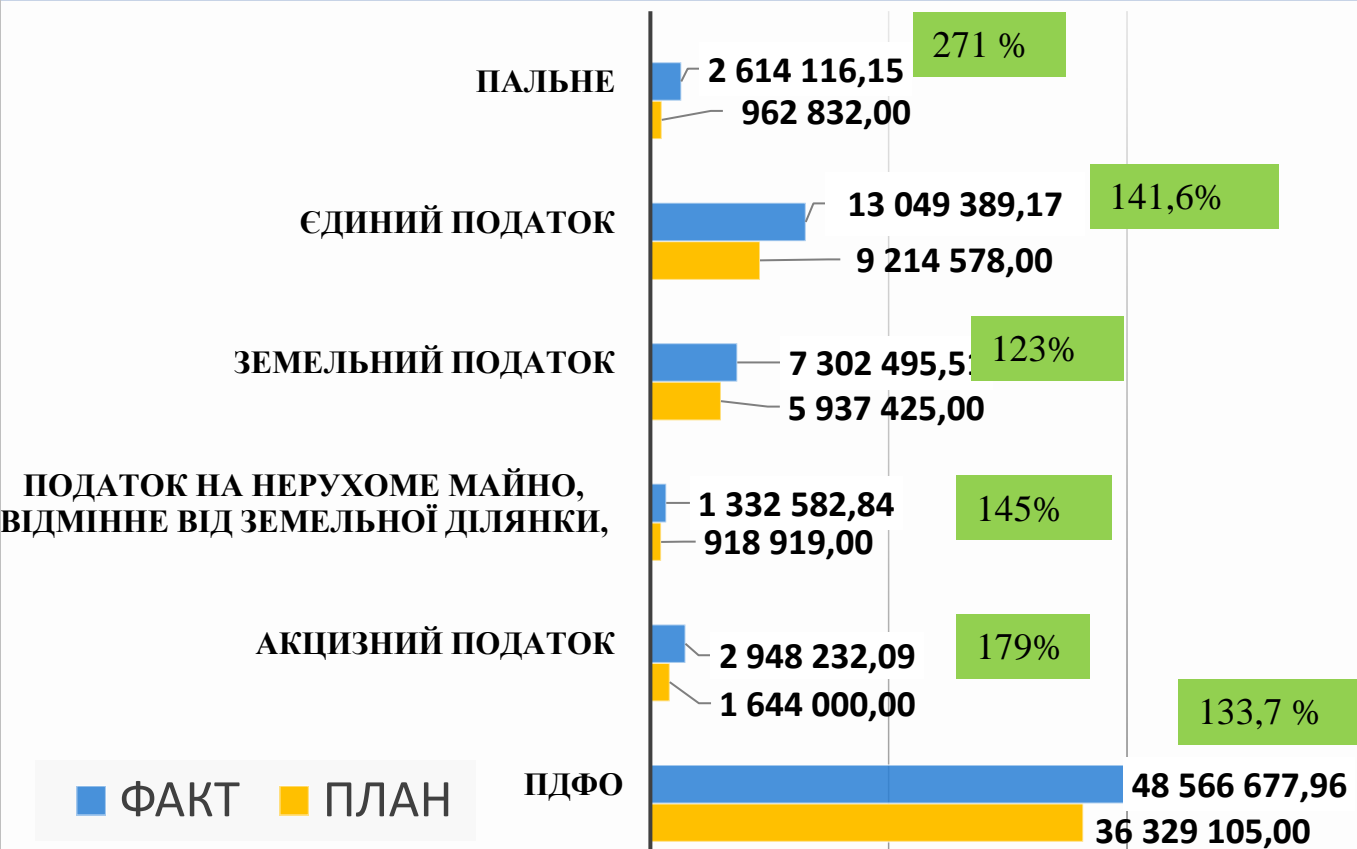



СТРУКТУРА НАДХОДЖЕНЬ ДО СПЕЦІАЛЬНОГО ФОНДУ БЮДЖЕТУ

грн.

ПОДАТКОВІ НАДХОДЖЕННЯ

26 092,43

6 378,12

Екологічний податок, який справляється за викиди в атмосферне повітря забруднюючих речовин стаціонарними джерелами забруднення (за винятком викидів в атмосферне повітря двоокису вуглецю)

17 551,96

Надходження від скидів забруднюючих речовин безпосередньо у водні об'єкти

2 162,35

Надходження від розміщення відходів у спеціально відведених для цього місцях чи на об'єктах, крім розміщення окремих видів відходів як вторинної сировини

НЕПОДАТКОВІ НАДХОДЖЕННЯ

4 109 269,07

Грошові стягнення за шкоду, заподіяну порушенням законодавства про охорону навколишнього природного середовища внаслідок господарської та іншої діяльності

569 594,75

Плата за послуги, що надаються бюджетними установами згідно з їх основною діяльністю

488 526,47

Плата за оренду майна бюджетних установ, що здійснюється відповідного до Закону України «Про оренду державного та комунального майна»

19 928,69

Надходження бюджетних установ від реалізації в установленому порядку майна (крім нерухомого майна)

6 126,00

Благодійні внески, гранти та дарунки

3 025 093,16

I півріччя 2023



ВИДАТКОВА ЧАСТИНА БЮДЖЕТУ

128 млн. 664,8 тис. грн.

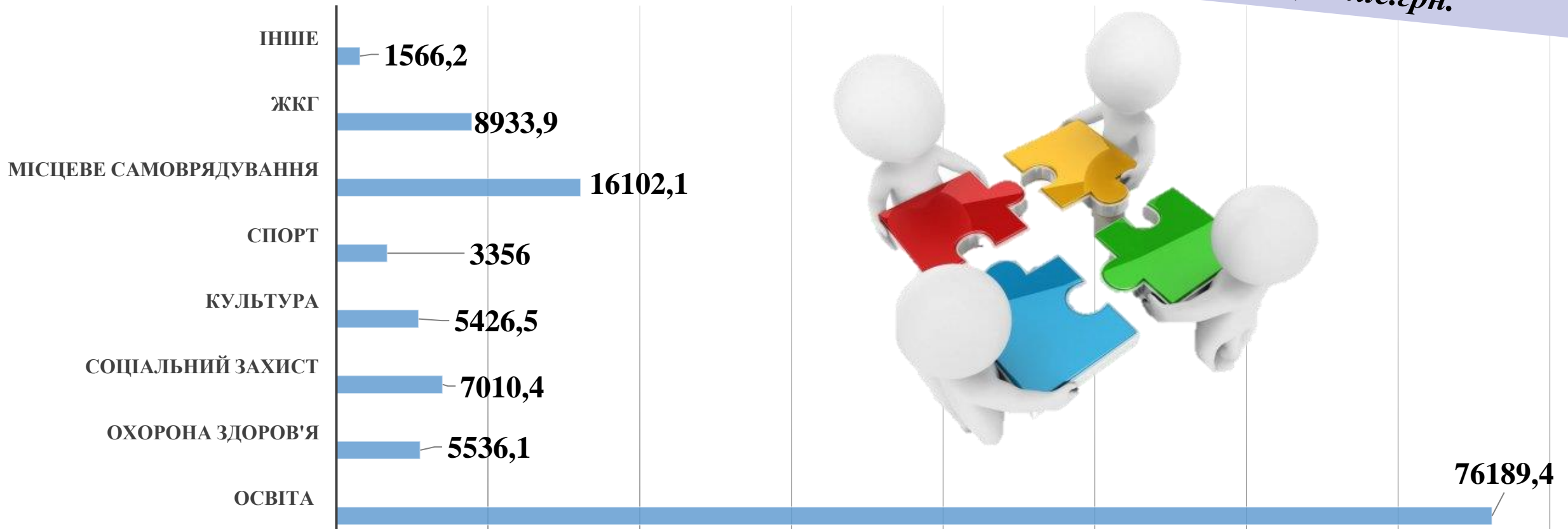

I півріччя 2023



НАЙБІЛЬШІ ПЛАТНИКИ ГРОМАДИ

ТОВ АФ «Добробут» (14 млн.269,2 тис.грн).

Полтавський ОТЦК та СП (3 млн.232,4 тис.грн).

Відділ освіти Кобеляцької міської ради
(9 млн.925,6 тис.грн).

ПрАТ «Кобеляцький завод
продтоварів «Мрія» (3 млн.163,8 тис.грн).

ГУ ДСНС у Полтавській області
(4 млн.621 тис.грн).

КНП «Кобеляцька міська лікарня»
(4 млн.027,5 тис.грн).



СК «Радянський»
(2 млн.774,4 тис.грн).

АТ «Полтавагаз»
(2 млн.421,8 тис.грн).

СТОВ «ГОВТВА»
(3 млн.854,4 тис.грн).

ПСП «Колос»
(2 млн.290,2 тис.грн).



ПОДАТКОВИЙ БОРГ ПО ПЛАТЕЖАМ ДО БЮДЖЕТУ ГРОМАДИ

7 млн. 814 тис. грн.

**ЗЕМЕЛЬНИЙ ПОДАТОК +
ОРЕНДНА ПЛАТА**
34% (2 млн.669 тис.грн.)

ПОДАТОК НА НЕРУХОМЕ МАЙНО
4% (329,8 тис.грн.)

АКЦИЗ (РОЗДРІБНА ТОРГІВЛЯ)
41% (3 млн.225 тис.грн)

**ТРАНСПОРТНИЙ ПОДАТОК (ФІЗ
ОСОБИ) менше 1%**
(2,5 тис грн.)

ЄДИНИЙ ПОДАТОК
9% (715,2 тис.грн)

АДМІН ШТРАФИ (БЕЗПЕКА РУХУ)
3% 250 тис.грн)

ШТРАФНІ САНКЦІЇ (АКЦИЗ)
2%(128,7 тис.грн)

ПДФО
3% (212 тис.грн)

**ПОДАТОК НА ПРИБУТОК
ПІДПРИЄМСТВ КОМУНАЛЬНОЇ
ФОРМИ ВЛАСНОСТІ**
менше 1% (1,5 тис.грн.)

РЕНТНА ПЛАТА
4% (280,2 тис.грн.)

I півріччя 2023



ДЕМОГРАФІЧНА СИТУАЦІЯ



Протягом звітнього періоду народилося **69 немовлят** (38 дівчаток та 31 хлопчик)

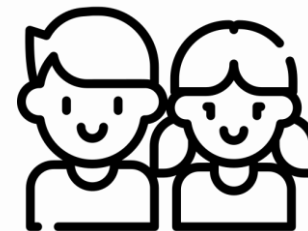

Триває акція «Підгузки кожному новонародженому малюку від Кобеляцької міської ради». Їх можна отримати під час оформлення свідоцтва про народження дитини.



Чисельність ВПО, які проживають в громаді – 3299 чол.



ОСВІТА



55 індивідуальних освітніх наборів для учнів 1 класів, 10 рюкзаків для вчителів, 6 спортивно-ігрових наборів для дітей, 5 наборів «Школа в коробці», 2 набори для раннього розвитку дошкільнят

До освітніх комплектів увійшли приладдя для малювання, настільні ігри, м'які іграшки, м'ячі та інші корисні речі, які можуть бути використані для організації дозвілля, велика кількість різних шкільних та канцелярських предметів, зокрема маркери, пензлі, крейда, ручки, олівці, лінійки, зошити тощо. Також до наборів вчителя увійшли навушники, ліхтарик, портативний зарядний пристрій, тепла кофта, жорсткий диск.

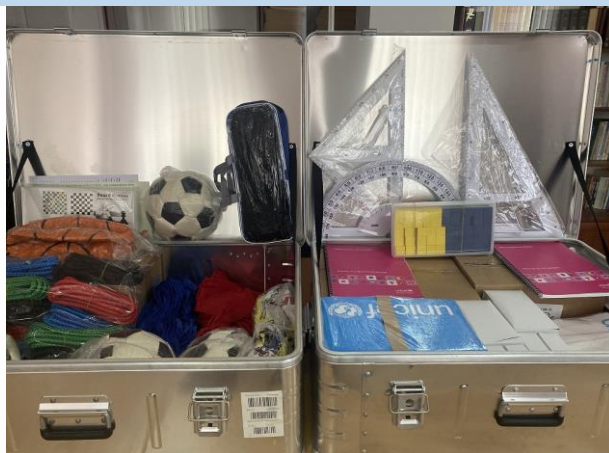



ОСВІТА

При налагодженій співпраці Міністерства освіти і науки України з Представництвом дитячого фонду ООН (ЮНІСЕФ), Департаментом освіти і науки Полтавської облвійськадміністрації передано для закладів освіти Кобеляцької міської ради 14 планшетів Lenovo M10 Plus та 9 хромбуків Samsung Galaxy Chromebook Go-14 з додатковими комп'ютерними аксесуарами. Хромбуки передбачені для учнів 5-11 класів, а планшети – для початкової школи. Загальна вартість комп'ютерного обладнання - 95312 грн.



Для забезпечення потреб у безперервному освітньому процесі внутрішньо переміщених вчителів та учнів Департаментом освіти і науки облвійськадміністрації передано 26 ноутбуків Laptop- загальна вартість 170742,26.



З метою забезпечення доступу до швидкісного інтернету в укриттях закладів загальної середньої освіти передано 11 Wi-Fi роутерів Nokia та TP- LINK. Загальна вартість 19 406 грн.



ОСВІТА

На потреби закладів освіти Кобеляцької міської ради з місцевого бюджету виділено кошти в сумі 2 млн. 141,7 тис.грн.

*придбання товарів
для ЗЗСО
1 605 735,76 грн.*



*придбання товарів
для ЗДО
173139 грн.*



*придбання спортивної
форми для закладів
позашкільної освіти
99 980 грн*

*оплата послуг, крім
комунальних, для закладів
дошкільної освіти
на суму 63289,14 грн.*

*оплата послуг для закладів
загальної середньої освіти
на суму 199579,88 грн.*



ПЕРВИННА МЕДИЧНА ДОПОМОГА

24 399 декларацій

З МІСЦЕВОГО БЮДЖЕТУ ВИКОРИСТАНО – 2090,0 тис. грн

- ✓ медикаменти та вироби медичного призначення 90,9 тис. грн (на рідкісні орфанні захворювання згідно Постанови КМУ від 31.03.2015 року № 160 «Про затвердження Порядку забезпечення громадян, які страждають на рідкісні (орфанні) захворювання, лікарськими засобами та відповідними харчовими продуктами для спеціального дієтичного споживання»);
- ✓ послуги **168,4 тис.грн** (оплата послуг при підготовці до зими , повірка димових вентиляційних систем, техобслуговування систем газопостачання);
- ✓ виготовлення технічної документації на приміщення мед закладів 128,0 тис.грн.
- ✓ заробітна плата з нарахуванням – 1118,2 тис грн.; ✓ Оплата енергоносіїв – 613,1 тис. грн;
- ✓ медикаменти для пільгової категорії населення та наркотичні препарати - 99,4 тис. грн



ВТОРИННА МЕДИЧНА ДОПОМОГА

З місцевого бюджету виділені кошти в сумі 3 млн. 043 тис.грн.:

- сплата рахунків по енергоносіях в сумі 2 551 774,07 грн;
- пільгові пенсії 112 850,19 грн;
- вироби медичного призначення для паліативного відділення закуплені на суму 378 292,00 грн:



- Візок медичний зі змінними ношами для транспортування пацієнтів ВМп-5 (1 шт.) = 18 696,00 грн;
- Тумбочка приліжкова ТП-2 (40 шт) = 258 400,00 грн;
- Відсмоктувач медичний «БІОМЕД» модель 7–А–23 В (2 шт.) = 17 300,00 грн;
- Столик приліжковий Сна-1 (20 шт.) = 66 880,00 грн;
- Підставка-сходинка Пт-Сх-1 (3 шт.) = 2 736,00 грн;
- Стілець туалетний сталевий регульований НТ-04-002.



ВТОРИННА МЕДИЧНА ДОПОМОГА

Значно покращена матеріально-технічна база міської лікарні



Система
лапароскопічна
3 396 538 грн



Насос
вакуумний з
комплектуючим
и для терапії
167 351 грн



Сходи для дорослих для
відновлення навиків ходьби
33 822 грн



Бруси з
перешкодою
59 577 грн



Тренажер
універсальний (стіл
реабілітаційний)
35 063 грн;

I півріччя 2023



МОЛОДІЖНА ПОЛІТИКА, КУЛЬТУРА ТА СПОРТ

Проведено 20 спортивних заходів

Для сільських будинків культури придбано:



- апаратура на суму 33981 грн. (Вільховатський, Ганжівський СК);

- будівельні матеріали на суму 15214 грн.
(Іванівський, Кунівський СК);

- демонтаж та монтаж вхідних дверей з механічним замком - 5200 грн. (Лебединський СК);

- електротовари на суму 12561,45 грн. (Вільховатський, Дашківський, Гарбузівський, Шенгурівський, Просяниківський СК)

- фарба для косметичного ремонту приміщень клубних закладів громади на суму 13 782 грн.;



- витрати на оплату роботи спортивних інструкторів,
- оплату харчування членам суддівської колегії,
- спортсменам для участі у змаганнях,
- проїзд команд на обласні та місцеві змагання,
- придбання нагородної атрибутики та інвентарю.

Витрати становлять - 97 308 грн.

Одяг для спортсменів на суму 27405 грн

Під час благодійних заходів зібрано понад 250 тис. грн. на потреби ЗСУ та реабілітацію військовослужбовців.





НАДАННЯ СОЦІАЛЬНИХ ПОСЛУГ

Соціальні послуги отримали 1666 осіб, з них:

1367 громадян похилого віку

448 осіб з інвалідністю різних груп і категорій, в т.ч:

56 ветеранів війни з них 2 інваліди війни

119 внутрішньо переміщених осіб

127 ветеранів праці

9 постраждалих внаслідок аварії на ЧАЕС

163 дітей війни

1 особа з членів сімей учасників АТО





РЕМОНТ ДОРИГ НА ТЕРИТОРІЇ ГРОМАДИ



***Ямковий ремонт** проведено по вулицях: Раїси Кириченко, Пушкіна, Юр'ївської, Покровської, Павла Загребельного, Касьяна, Золотаренка, Батирия, Дніпровської, Стародніпровської та Мільйонної. На проведення відповідних робіт з місцевого бюджету виділено 1,5 млн грн.*

Поточний ремонт ділянок доріг місцевого значення:

01708102 Кобеляки-Просяниківка;

01714197 Селещина-Нехвороца-Лівобережна Сокілка-Світлогірське.

Загальна вартість робіт склала 9,3 млн. грн., (на умовах співфінансування 50/50).



Грейдерування та висипка ґрунтово-щебеневою сумішшю:

вул. Шкільна, вул. Козацька, вул. Гатищанська, пров. Гоголя, вул. Заворскло, вул. Зарічанська, пров. Шевченка, пров. М. Черненка



Земельні ресурси

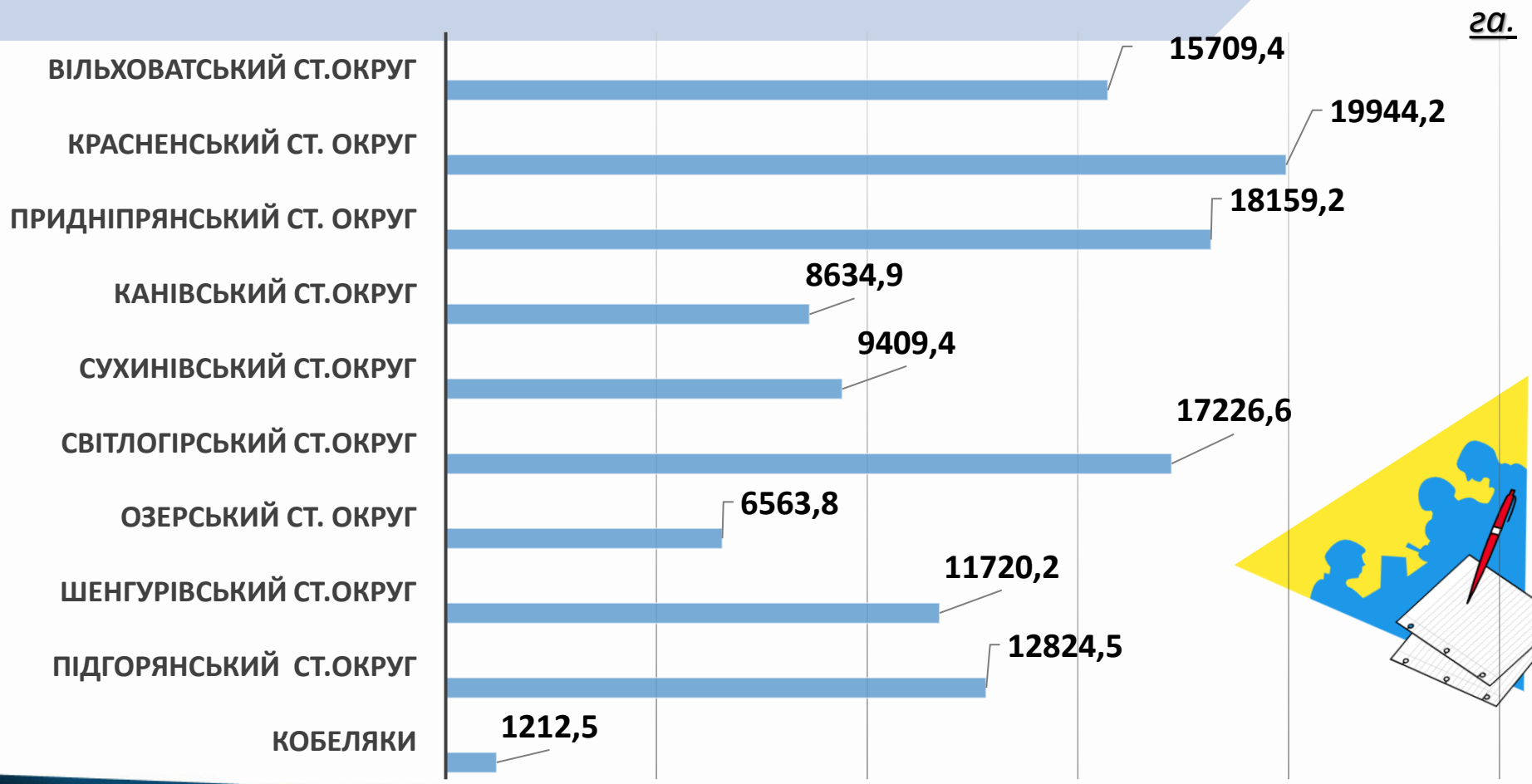

га.

Загальний земельний фонд громади становить **121,4 тис.га**
(з них 15,0 тис.га в межах населених пунктів)

Протягом звітного періоду працівниками відділу земельних ресурсів та екології опрацьовано **365 звернень**.
Заклучено 39 договорів оренди землі державної та комунальної форми власності на загальну площу 263,8 га.

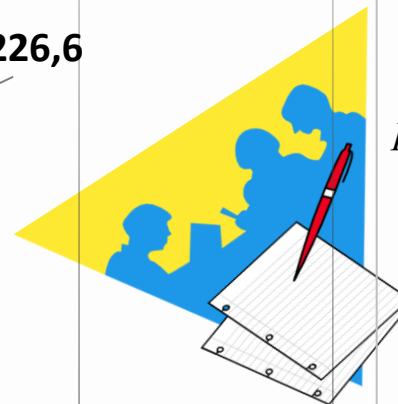



СОЦІАЛЬНИЙ ЗАХИСТ

НАДАННЯ ОДНОРАЗОВОЇ МАТЕРІАЛЬНОЇ ДОПОМОГИ (679 осіб на загальну суму 5 млн. 126 тис.грн.)

Лікування військових (58 осіб)	290 000,00
Одноразова допомога військовим (376 осіб)	3 760 000,00
Поховання військових (7 осіб)	105 000,00
Допомога сім'ям загиблих (16 сімей)	64 000,00
Допомога ліквідаторам ЧАЕС (50 осіб)	50 000,00
ДФТГ (25 осіб)	75 000,00
Поховання (20 осіб)	32 500,00
Лікування (127 осіб)	749 000,00

I півріччя 2023



НАДАННЯ АДМІНІСТРАТИВНИХ ПОСЛУГ

Всього 13103

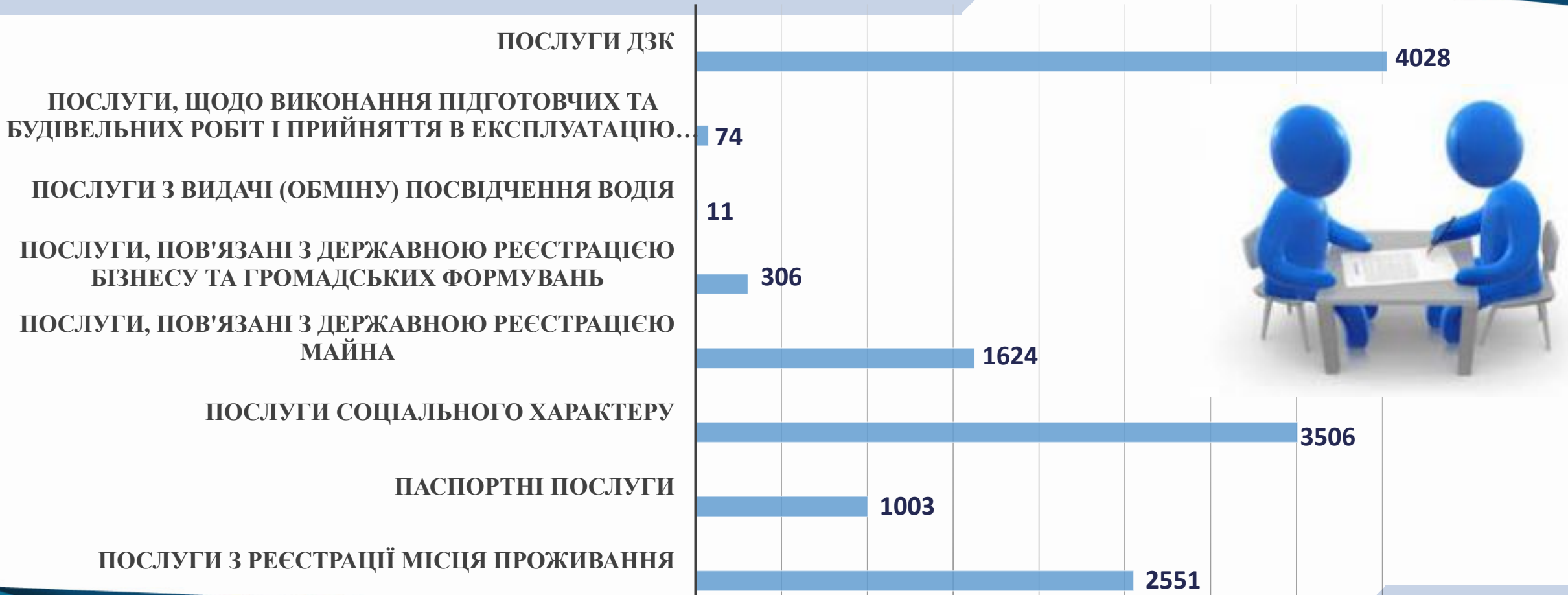

I півріччя 2023



СПІВПРАЦЯ З БЛАГОДІЙНИМИ ФОНДАМИ ТА МІЖНАРОДНИМИ ОРГАНІЗАЦІЯМИ

Фундація «Польський центр міжнародної допомоги (PCPM)».
Впроваджувався проект «Cash for work Ukraine» (Близько 50 – ти внутрішньо – переміщених осіб були задіяні до робіт з благоустрою громади та отримували за виконану роботу заробітну плату.). У червні 2023 року укладено договір, в рамках якого профінансовано виготовлення проектно – кошторисної документації проекту «Капітальний ремонт (утеплення фасаду та заміна вікон) в будівлі ОЗ «Кобеляцький ліцей №2 ім.О.Гончара).

Проект «Людський вимір: інклюзивні дані для стабільності та розвитку» (фінансується Урядом Канади, Міністерством закордонних справ, торгівлі та розвитку. Виконавчий партнер – БО «Світло Надії») громада отримала технічне обладнання (ноутбук, 8 планшетів) для збору та узагальнення даних. Наразі бере участь у діалогових сесіях проекту. Одним з результатів участі у цій активності, має бути сформований план реагування громади та можливість отримати фінансову підтримку в розмірі 12 тис. доларів на його реалізацію

БФ «Ukrainian Canadian Social Services-Vancouver»
(Кобеляцька міська лікарня отримала 8 функціональних ліжок і матраців до них, подушки та ковдри, шланги до апаратів ШВЛ, кисневі маски, системи для рідин, повітровід, підгузки для дорослих, мішки амбу, одноразові ємкості для відсмоктувача, кисневий концентратор 5 л, монітор пацієнта тощо)

Проект «Громада 4.0» (SocialBoost за підтримки Міністерства цифрової трансформації України та програми «U-LEAD» з Європою). Консультаційна підтримка експертів у впровадженні діджитал проекту «Комплексний аудит земельних ресурсів громади», який передбачає збір відомостей про земельні ділянки з державних реєстрів, супутникових знімків та інших доступних джерел, їх оцифрування та аналіз, що дозволить визначити стан землекористування території громади, власників та користувачів, а також виявити ризики та недоліки землекористування, які призводять до порушень законодавства та недонадходжень до місцевого бюджету



*Запрошуємо
долучатися до розробки
Стратегії розвитку
Кобеляцької міської
територіальної громади
на період до 2027 року*



**Стратегія розвитку
Кобеляцької громади до
2027 року**